

## *Anleitung für DT2772 1/25/692SD/TD7 Videostationen*



---

### **Vorsichtsmassnahmen/Fehler :**

Bitte schützen Sie Ihre Anlage vor Erschütterungen

Bitte reinigen Sie alle Komponenten mit einem Bauwolltuch (keine Chemikalien)

Es kann zu Bildverzerrungen kommen wenn andere elektrische Geräte zu nah sind

Bitte schützen Sie alle Geräte vor Feuchtigkeit zu hohen Temperaturen und Staub

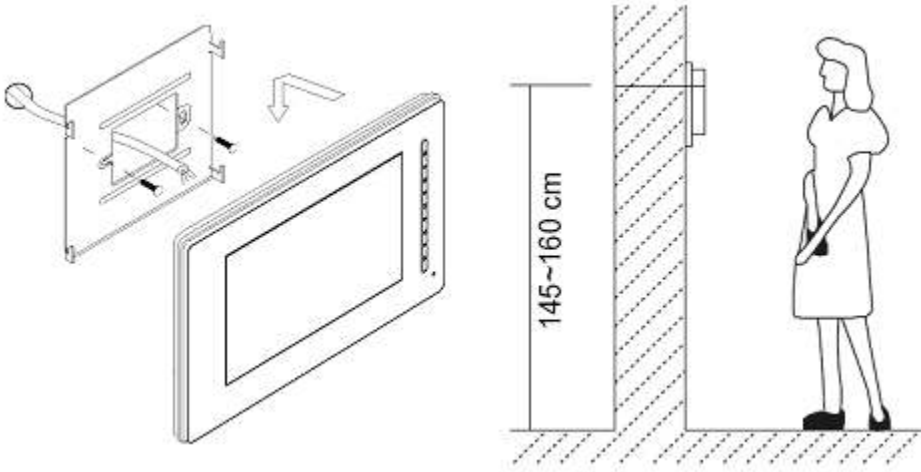

Befestigen Sie den Monitor in einer Höhe von ca. 160 cm um eine optimale Sicht auf den Monitor zu gewährleisten. Befestigen Sie die mitgelieferte Halteplatte mit den Schrauben an der Wand und hängen Sie den Monitor ein.

---

### **Anleitung für Innenstation DT27 SD /TD7**

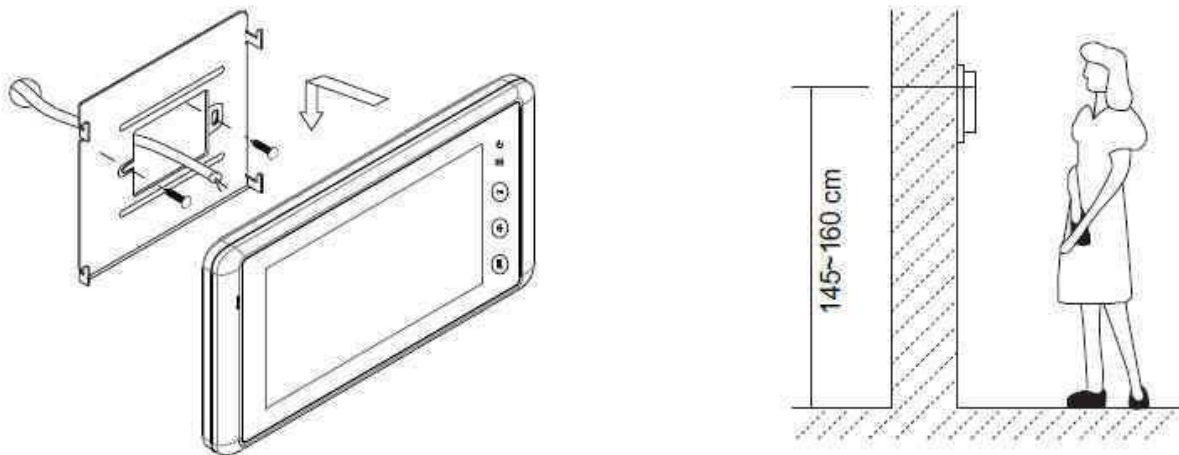

Die optimale Montagehöhe für Ihren Monitor beträgt 145-160 cm . Befestigen Sie die Halteplatte an der Wand der Monitor wird nun von oben eingerastet!

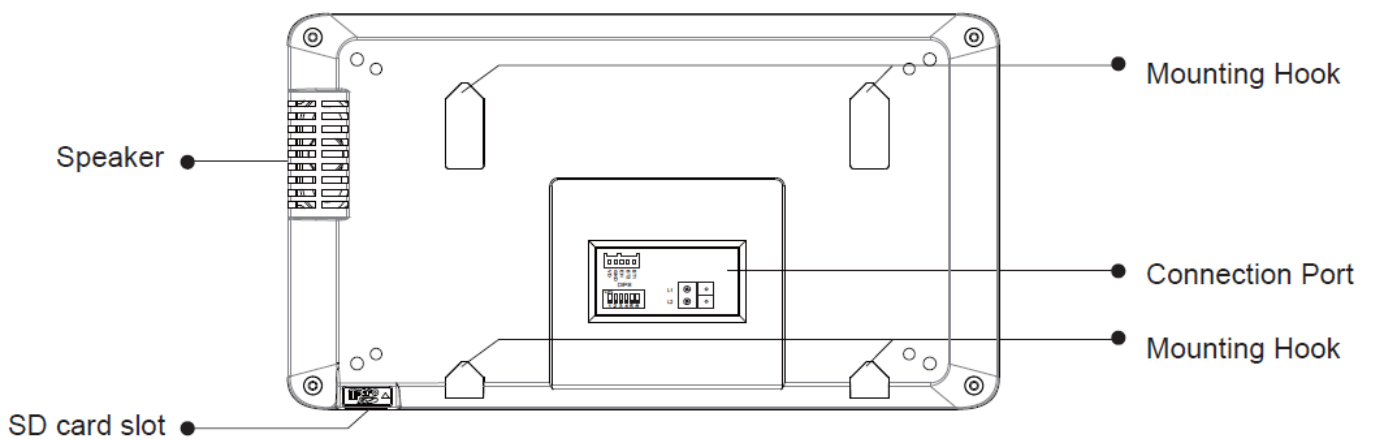
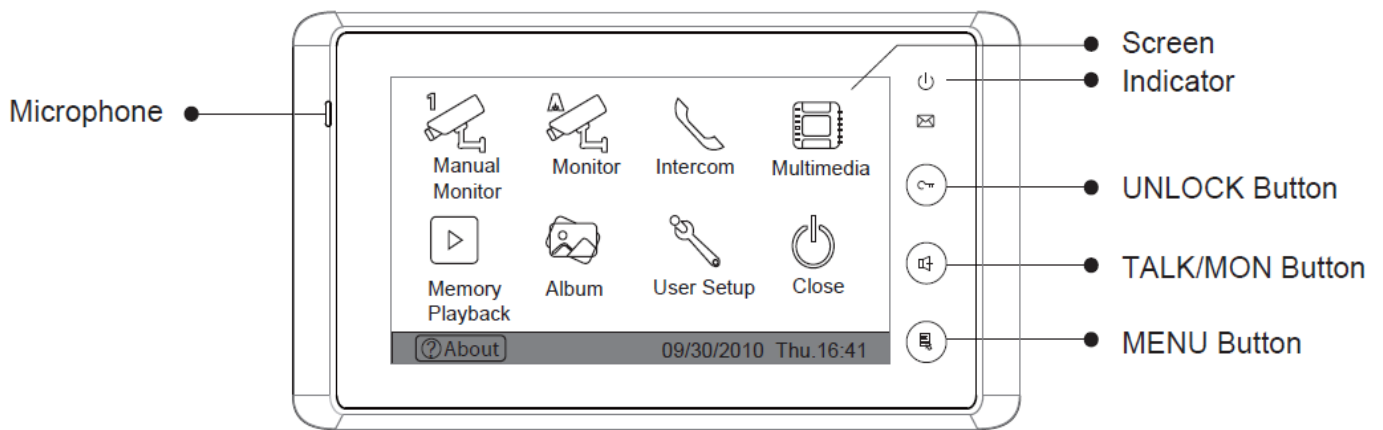

Bedienanleitung

Betätigen Sie den Bildschirm oder drücken Sie den Menü Knopf (Sensortaster unten rechts) , der Bildschirm öffnet sich und es wird der Kalender angezeigt Datum Wochentage und die Uhrzeit .Betätigen Sie den Bildschirm erneut und es erscheint das Hauptmenü auf den Schirm.

- Manual Monitor : Zur manuellen Auswahl Ihrer Außenstation es können hier bis zu 4 Türstationen ausgewählt und einzeln selektiert werden

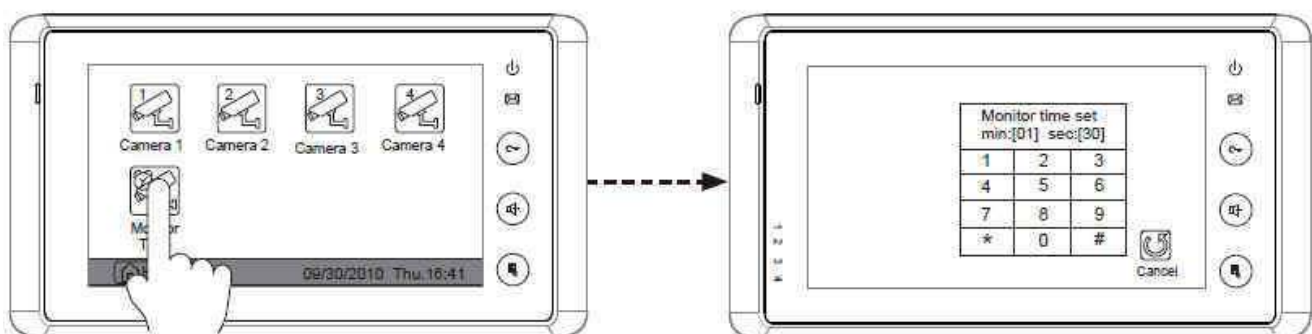

- Auto Monitor : Der Es werden alle Verfügbaren Außenstation oder/ und Kameras angezeigt im einstellbaren Intervallen

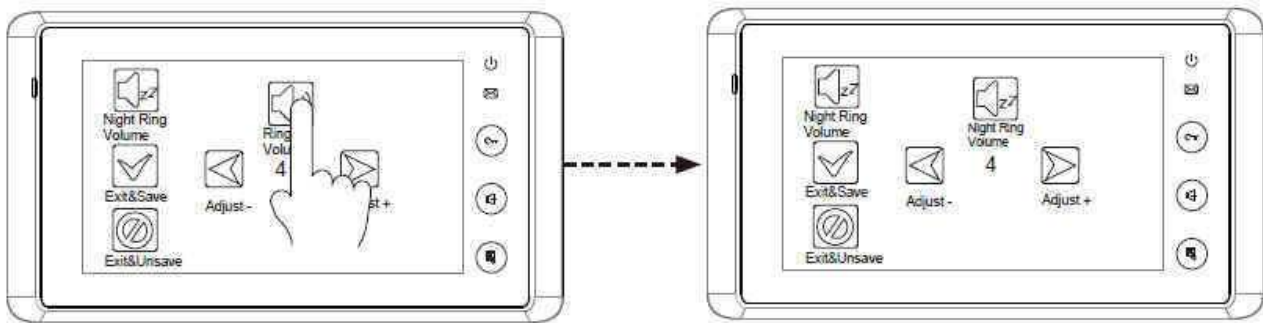

- Intercom : Bei dieser Funktion erreichen Sie das Interkom- Menü
  - Interkom by Namlist : Hier werden alle Namen im Haus wenn programmiert (nicht mit Jeder Türstation möglich) angezeigt sind einzeln anwählbar
  - Inner Call : hier können alle Slave - Stationen in einer Wohnung angewählt werden (Je nach Türstation 4 oder max. 16 Stück)
  - Direkt Call Guard Unit: Sie können im System einen Pförtner oder Wachmann anlegen den Sie direkt anwählen können

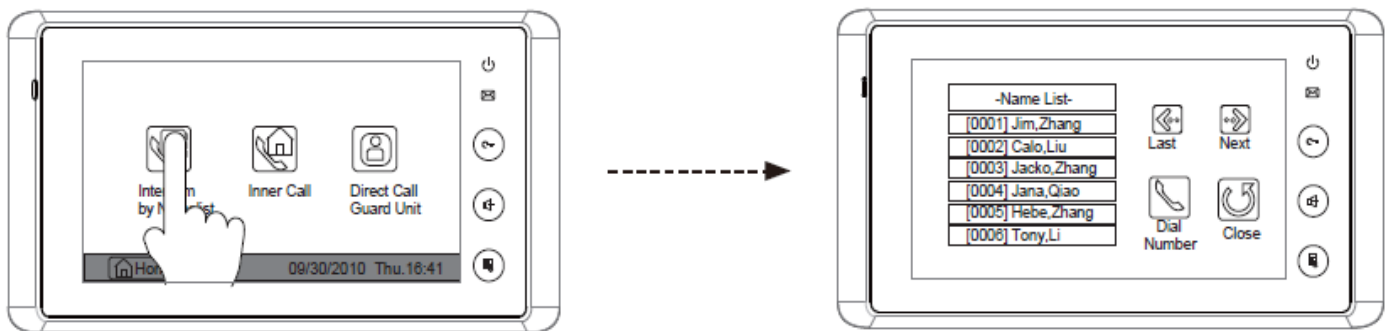

- Memory Playback: Anzeigen der gespeicherten Bilder (immer 4 Stück) Verfügbare Funktionen löschen, vor/zurück , alles löschen, ins Hauptmenü
- Album : Hier können Photos die auf der SD Karte (nicht im Lieferumfang /-2GB) gespeichert sind angezeigt werden . Über den Ikon Multimedia >>Album Options kann die Abspieldauer der Albumanzeige eingestellt werden
- User Setup : Hier könne Einstellungen wie Lautstärke der Klingel /Nachtklingel Lautstärke / Klingelton Außenstation Intercom\* und Türklingel\* Telefonwahlfunktion (siehe Anleitung TPC)
- Schließen des Monitors

About : Hier erreichen sie die Experten Einstellung und die Anzeige der Systemdaten (siehe unten )

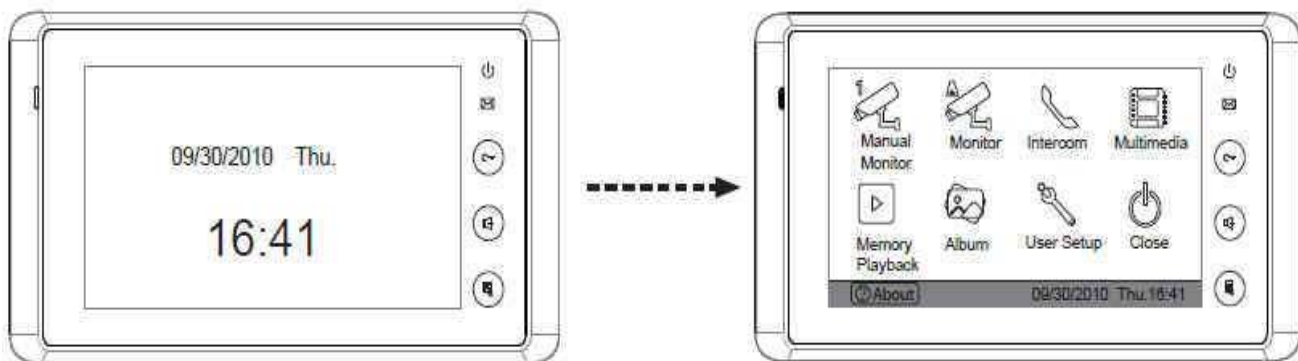

## Klingelton Einstellung :

Im Menü User Setup haben Sie die Möglichkeit den Klingelton für die Außenstation für die Interkom Funktion und für die Türklingel einzustellen .Sie haben hier 12 unterschiedliche Melodien zur Verfügung . Dur berühren der entsprechenden Melodie auf den Bildschirm wird selbige abgespielt . Dur betätigen der Exit & Save Ikon wird die Melodie ausgewählt und abgespeichert

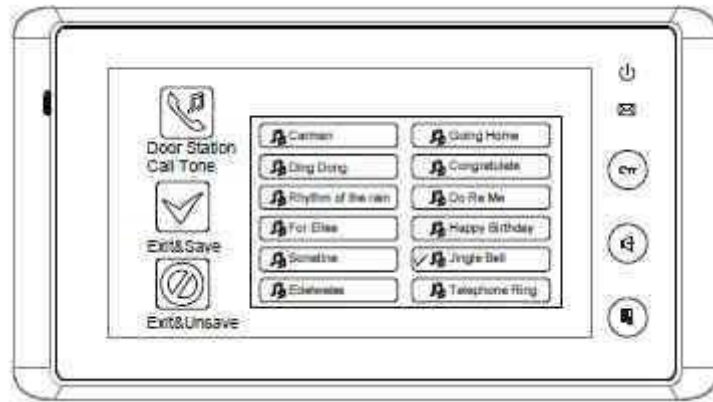

## Bildspeicher Wiedergabe und Einstellung

- Memory Playback: Anzeigen der gespeicherten Bilder (immer 4 Stück) Verfügbare Funktionen löschen, vor/zurück , alles löschen, ins Hauptmenü
- Bilder können manual während des Gesprächs aufgenommen werden oder ja nach Einstellung werden 1-4-8 Bilder aller 1,5 Sekunden aufgenommen Das erste Bild wird nach Aufbau der Verbindung nach 3 s erstellt

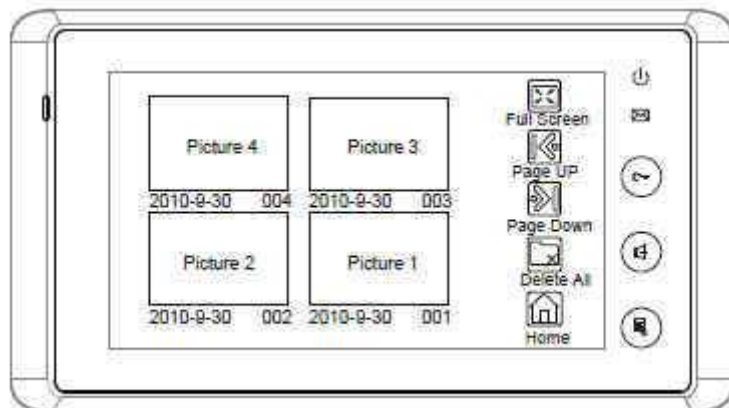

Um die Anzahl der Bilder einzustellen betätigen sie das Menü **Multimedia** dann **Memory Options** . Geben Sie hier über das Keypad die anzahl der Aufnahmen 1-8 an Standart Einstellung ist 1 Bild



## Schlossfunktion betätigen

Sie können während des Gesprächs den

Unlockknopf (Unlock) oder  Icon

auf dem Bildschirm betätigen. Die Standardmäßige Öffnungsdauer beträgt 5 Sekunden.

Sie können je nach Anlage bis zu 2 Schlösser anschließen. Es werden Unlock 1 und Unlock 2 als Icon angezeigt wenn sie den Standard Screen auswählen. Ferner können in dieser Ansicht Bildeinstellungen vorgenommen werden



## Während des Gesprächs mit dem Besucher

haben sie die Möglichkeit ein Foto durch betätigen des REC /Capture können Sie manuell ein Bild während des Gesprächsaufnahmen. Das System nimmt alles 1,5 Sekunden ein Bild auf Sie können einstellen 1/4/8 Bilder werden automatisch aufgenommen und werden auf den Internen Speicher oder auf einer optionalen SD Karte (**max 2GB**) gespeichert. Wenn die SD Karte eingesteckt speichert die Anlage automatisch auf SD. Dazu muss die Aufnahmefunktion an Ihrer Anlage aktiviert werden. Nun wird bei jedem Klingeln die Aufnahme gestartet.

## Experten Einstellung :

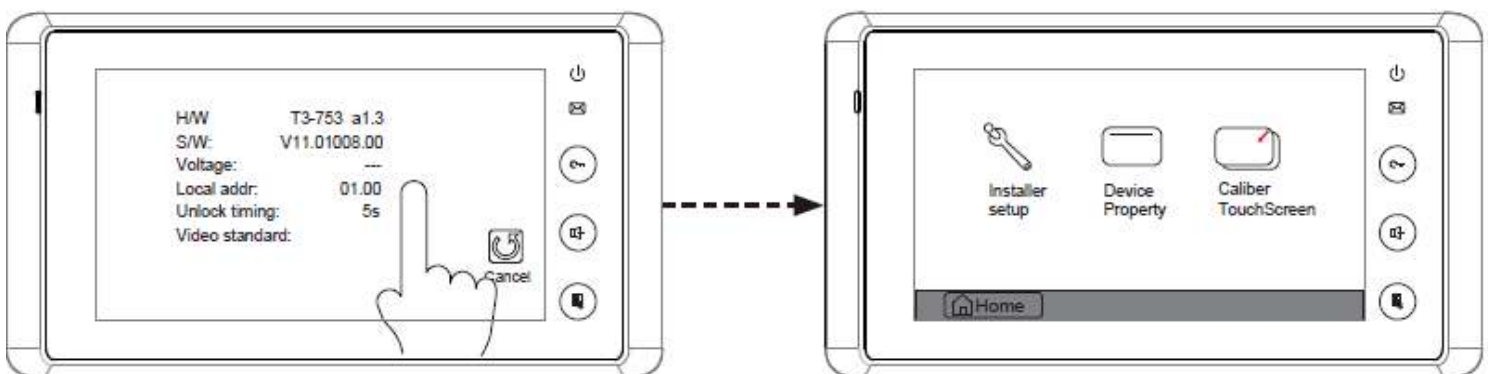

Über die Betätigung des Unteren Icon About oder Schick-Handel Logo werden die Systemdaten Ihres Monitors angezeigt. Berühren Sie den Bildschirm für 2 Sekunden und sie kommen in das Menü Installations Einstellungen. Achtung: Ihr Monitor ist für den Masterbetrieb bereits eingerichtet. Es müssen für eine Standard Verbindung keine Veränderungen im Menü gemacht werden.

Wenn Sie Ihre Anlage mit einer DT592/591 oder 598 Türstation muss diese vor der Einstellung verbunden werden

**Code 8000#** Standard ist jeder Monitor als Master eingerichtet. Wenn Ihr Monitor mit einer DMR11 Türstation verbunden ist und in einer Wohnung als Slaver Monitor betrieben werden soll muss je nach Anzahl der Monitore Slave 1 2 3 (Set as Slaver Unit) eingegeben werden. Bitte beachten es muss immer einen Master geben.

In Verbindungen mit den Türstationen DT591/592 und 598 ist diese Einstellung nicht notwendig das die Slave Adressen über den DIP Code des Monitors (Rückseite ) Codes 1-15 oder 16-28 eingestellt werden

**Code 8010 #** Set lock Code 0 Bitte diese Einstellung so lassen ! Es liegt Spannung am Schloss an wenn (oder wird potentialfrei geschlossen, je an Anschluss Mode) beim betätigen des Türöffners

**Code 8011#** Set lock Code 1 Bei dieser Einstellung liegt immer Spannung an ! Beim betätigen des Türöffners wird selbige unterbrochen ( Standart nicht verwendet)

**Code 8021-8029#** Öffnungsdauer des Türöffners 1-9 Sekunden

**Code 8004#** Wenn Sie den Monitor im Mehrfamilienhaus als Pförtner oder Wächter/Hausmeister festlegen wollen (direkte Anwahl über Guard Unit Call möglich)

**8005#** Standarteinstellung nicht als Pförtner

**8008-8009 #** Einstellung des Datum Formates

**8006#** Achtung : Einstellung für Slave Monitore wenn der Slave Monitor beim Klingeln ein Bild anzeigen soll (Standart nur Ton Bild wird beim betätigen geholt) . Diese Einstellung ist nicht bei jeden Monitor der DT/SD Serien verfügbar . Es können max 3 Monitore aktiviert werden (Stromverbrauch sonst zu hoch )

**8007#** Standarteinstellung beim Slaverbetrieb Monitor Bild aus

Spracheinstellung **8101-8113#** : derzeit nicht verfügbar

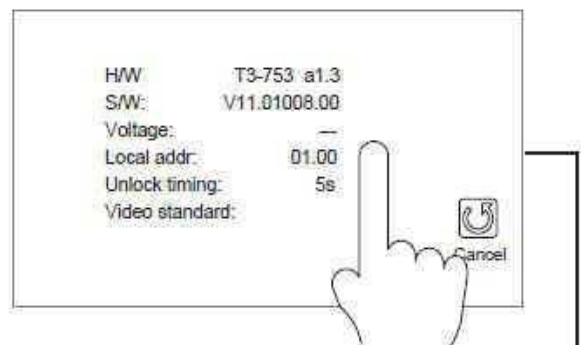

- Stromverbrauch : DC 24V (supplied by Adaptor)
- Stromversorgung der Türstation (Türöffner): 12Vdc, 300mA(Internal Power)
- Verbrauch im Standby Standby 0.5W,Working status 15W(for kits)
- Abmessungf Monitor 7 Inch color TFT-LCD
- Display Auflösung : 800\*3(RGB)\*480 pixels

- Video Signal: 1Vp-p,75Ω,CCIR standard
- Interner Bildspeicher: 120M
- Anzahl der zu speichernden Bilder ca : 800pcs(inner memory),>30000pcs(2G SD card)
- Türöffner Zeit einstellbar 1 to 9 seconds, set by Monitor
- Arbeits Temperaturbereich: -10°C ~ 45°C
- Abmessung Monitor 125(H)×225(W)×23(D)mm

### Anschlussbeispiel mit DT591 Code 1-16 (siehe Anleitung DT591/2)

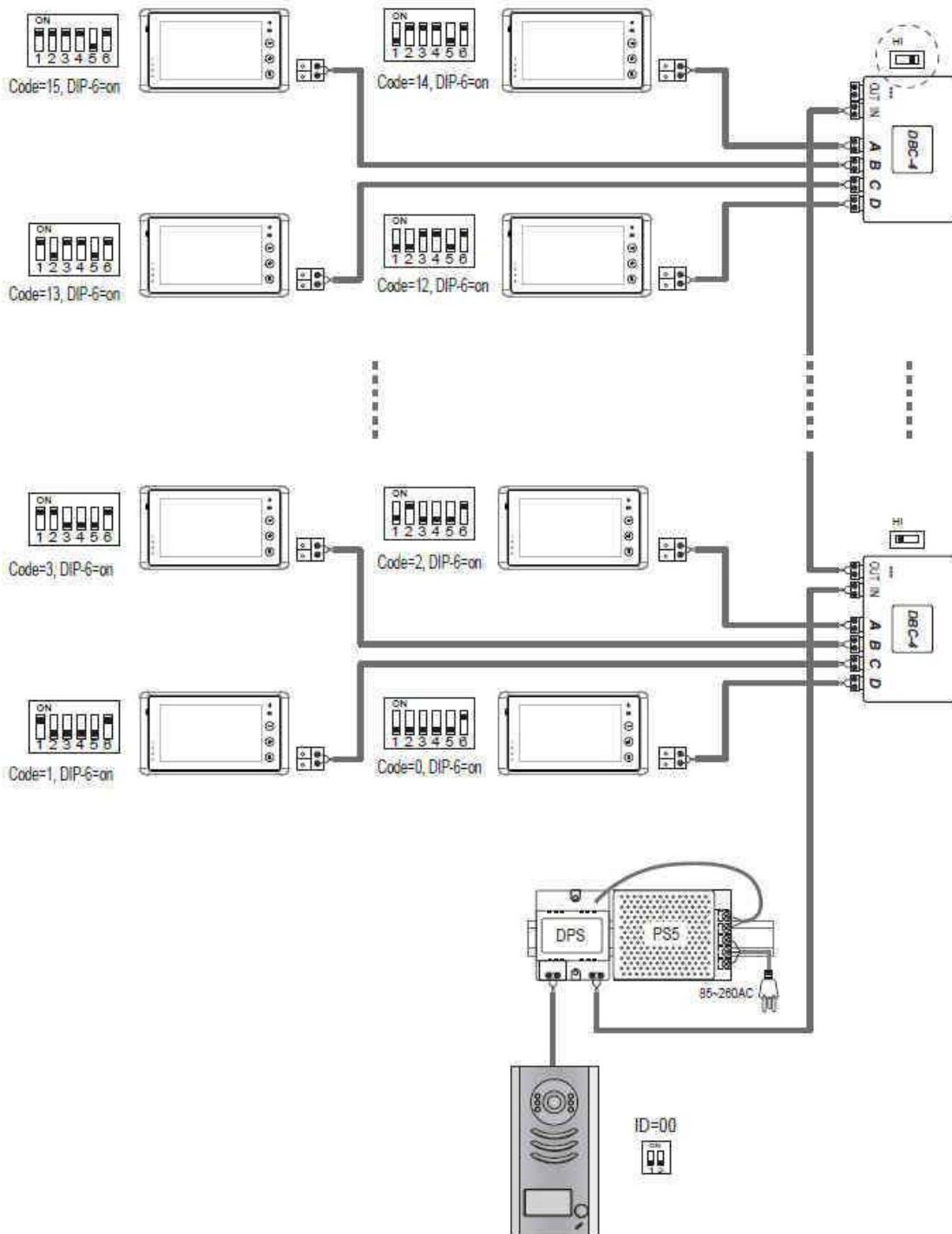

#### **Gefahrhinweise**

#### **Achtung:**

**Arbeiten am 230V Stromnetz dürfen nur von Fachleuten durchgeführt werden bitte beauftragen Sie einen Elektrofachmann mit dem Anschluss des Hutschienennetzadapters . Es besteht Lebensgefahr !**

**Beachten Sie bitte:**

Entsorgen sie das Produkt am Ende seiner Lebensdauer, gemäß den geltenden gesetzlichen Vorschriften. Sie können das Produkt an jeder Kommunalen Sammelstelle für Altgeräte unentgeltlich zur Umwelt und Fachgerechten abgeben .

## IX. Hinweis zum Batteriegesetz

Im Zusammenhang mit dem Vertrieb von Batterien oder mit der Lieferung von Geräten, die Batterien enthalten, ist der Verkäufer verpflichtet, Sie auf folgendes hinzuweisen:

Sie sind zur Rückgabe gebrauchter Batterien als Endnutzergesetzlich verpflichtet. Sie können Altbatterien, die der Verkäufer als Neubatterien im Sortiment führt oder geführt hat, unentgeltlich am Versandlager (Versandadresse) des Verkäufers zurückgeben.

Die auf den Batterien abgebildeten Symbole haben folgende Bedeutung:



= Batterie darf nicht in den Hausmüll gegeben werden

Pb = Batterie enthält mehr als 0,004 Masseprozent Blei

Cd = Batterie enthält mehr als 0,002 Masseprozent Cadmium

Hg = Batterie enthält mehr als 0,0005 Masseprozent Quecksilber.